

ORTOLAN

SERIES T85



 **Trinciasarmenti serie T85 per trattori da 40 a 100 CV (30-73 KW)**

Questa macchina viene impiegata per tutti i lavori di pulitura e trinciatura di erba e sarmenti (diametro rami dai 3 ai 5 cm.). Il braccio idraulico del T85 consente un ampio spostamento laterale lasciando uno spazio di sicurezza che permette di lavorare in aree dove il trattore non può operare a causa di ostacoli o di altezza limitata; grazie al telaio ribaltabile è possibile lavorare terreni in pendenza come i bordi stradali, gli argini e tratti di terreno in pendio dei corsi d'acqua. Un sistema meccanico di sicurezza, che serve anche come autolivellamento, permette alla macchina di seguire gli andamenti del terreno e di sollevarsi in presenza di ostacoli. Il T 85 è dotato di gruppo di trasmissione a 540 giri/min. con ruota libera, rullo posteriore regolabile, slitte regolabili in altezza e attacco a 3 punti di 2ª categoria con sicurezza per salvaguardare la struttura della macchina in presenza di ostacoli. A richiesta cardano omocinetico.

Le caratteristiche tecniche e le immagini possono subire variazioni senza obbligo di preavviso e responsabilità.



 **Flail Mower series T85 for tractors between 40 and 100 HP (30-73 KW)**

This machine is employed for all the jobs of cleaning and shredding of grass and branches (diameter from 3 up to 5 cm.). The hydraulic arm of the T85 allows a wide side displacement leaving a safety space that allows to work in areas where the tractor cannot work because of obstacles or of limited height; thanks to the tipping frame it is possible to work steep ground as the road edges, the banks and slope land near river bank. A mechanical system of self-levelling that acts also as shock-absorber, allows the machine to follow the land profile smoothly and to avoid damages if it hits an obstacle. It has a gearbox 540 rpm with safety free wheel, adjustable roller, side skids adjustable in height and category 2nd three point hitch. On request wide angle driveshaft.

Specifications and/or designs are subject to change without notice or obligation.

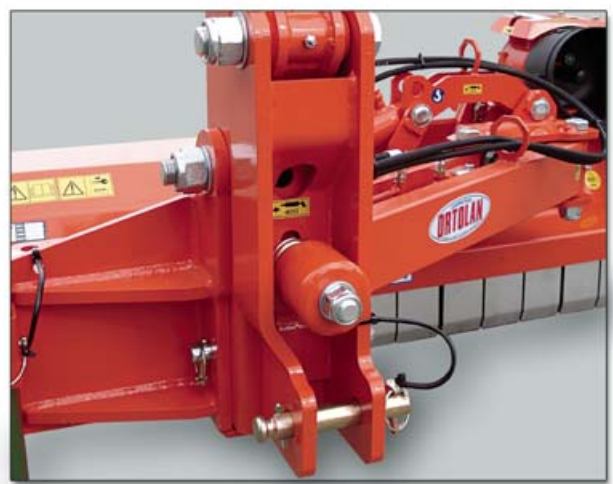

 **Broyeur série T85 pour tracteurs entre 40 et 100 CV (30-73KW)**

Cet modèle est utilisée pour tous les travaux de nettoyage et hachage de sarment (diamètre des branches de 3 à 5 cm). Le bras hydraulique du T85 permet un déplacement latéral ample en laissant une espace de sécurité qui permet de travailler des zones où le tracteur ne peut pas opérer à cause d'obstacles ou de hauteur limité. Un mécanisme de renversement permet de travailler en position non horizontale, de façon à travailler les bords de routes ou les rives de cours d'eau. Un système mécanique autonivelant permet à la machine de suivre au mieux le profil du terrain et de se soulever en présence d'obstacles. Le T 85 est doué de groupe de transmission aux 540 tours/min. avec roue libre, rouleau postérieur réglable, patins réglables en hauteur et attelage à 3 points de 2^è et 3^è catégorie avec sécurité pour sauvegarder la structure de la machine en présence d'obstacles. À la demande cardan homocynetique.





Les photos et les caractéristiques sont non contractuelles.

 **Mulcher T85 für Schlepper von 40 und 100 PS (30-73 KW)**

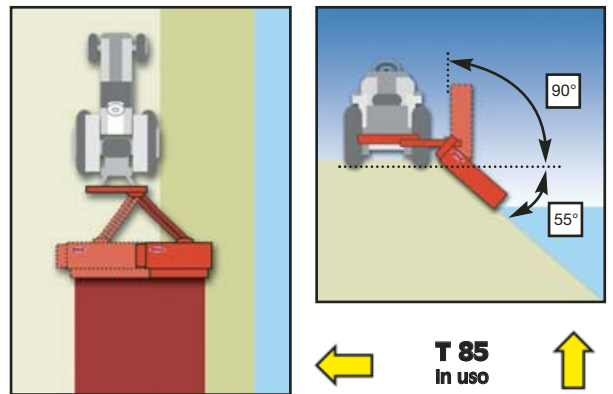
Dieses Modell wird für alle Arbeiten von Reinigung und mulchen von Gras angewandt (Äste Durchmesser von 3 bis 5 cm.). Der T85 erlaubt eine weite seitliche Verschiebung, da läßt es einen Sicherheits Raum, der erlaubt zu arbeiten. Durch den seitlichen hydraulische Arm kann der T 85 auch für den Schlepper unzugängliche Stellen erreichen oder um Hindernisse gesteuert werden und eine hydraulische Drehvorrichtung ermöglicht das Anwinkeln des Mulchers und damit den Einsatz an Wegrändern oder Böschungen. Eine mechanische Anfahrtsicherung Vermeidet Beschädigungen beim Auftreffen des Gerätes auf Hindernisse und Unterstützt die Bodenanpassung desmaschine. Die Standardausrüstung enthält ein Antrieb für 540 Upm mit Freilauf, Dreipunktanschluss kat. 2^è, regelbar hinter Walze und regelbar Kufen in die Höhe. Auf Wunsch die Weitwinkelgelenkwelle.

Technische Eigenschaften und Photos sind Unverbindlich und können zu jeder zeit geändert werden.



	inch 	cm	kg	lbs 	HP 		
T85 160	64	160	580	1280	50-100	32	64
T85 180	72	180	620	1370	60-100	40	80
T85 200	80	200	660	1457	70-100	40	80



ORTOLAN ZAPPATRICI s.n.c.
Via Lungochiampo, 123/A - 36054 MONTEBELLO (VI) - Italy
Tel. +39 0444 649565 - Fax +39 0444 649914
www.ortolan.net • e-mail: ortolan@ortolan.net

VISUAL PRINT: 

09/07